

# РЕГУЛЯТОР НАСТЕННЫЙ ДЛЯ КОНВЕКТОРОВ С ЕСТЕСТВЕННОЙ КОНВЕКЦИЕЙ

ТЕХНИЧЕСКИЙ ПАСПОРТ ИЗДЕЛИЯ  
ИНСТРУКЦИЯ ПО МОНТАЖУ И ЭКСПЛУАТАЦИИ

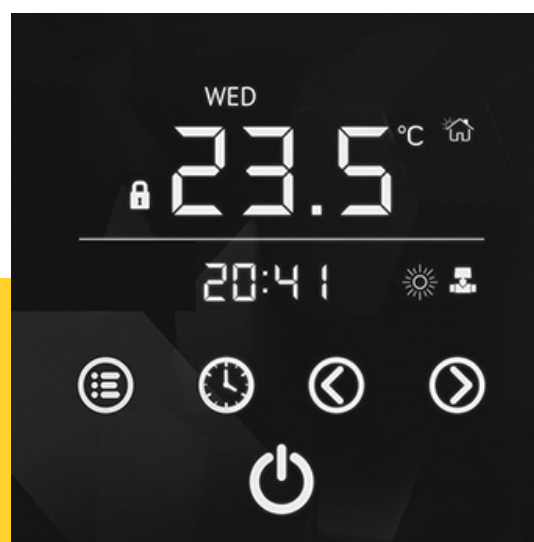
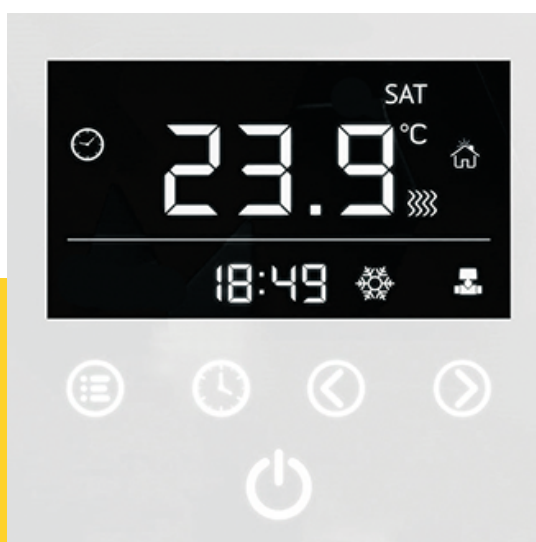

**Уважаемый покупатель!**

Поздравляем Вас с приобретением надежного оборудования высшего качества! Компания ELSSEN стремится предложить, ассортимент высококачественной продукции, которая сможет сделать Вашу жизнь еще более удобной и комфортной. Внимательно прочитайте данное руководство, чтобы правильно использовать приобретенное оборудование и избежать ошибок при монтаже и эксплуатации. Обращаем Ваше внимание, что монтаж, первый пуск в эксплуатацию и обслуживание должны осуществляться техническими специалистами организаций, имеющими лицензии, установленные российским законодательством на данный вид работ. Данная инструкция содержит указания и рекомендации, которые должны выполняться при монтаже, первом запуске, эксплуатации и обслуживании. Несоблюдение указаний и предупреждений приведенных в настоящем руководстве, может стать причиной поломки отопительного оборудования, причинить вред здоровью людей или нанести иной материальный ущерб.

**Требования безопасности**

Все действия связанные с монтажом, запуском в эксплуатацию, обслуживанием и ремонтом должны проводиться квалифицированным персоналом.

**ВНИМАНИЕ!**

При возможности замерзания теплоносителя необходимо обеспечить систему защитой от замерзания или полностью слить теплоноситель из контура.

**Используемые предупреждения**

Обозначения	Описание
	Опасность поражения электрическим током
	Общие обозначения опасности
<b>ВНИМАНИЕ!</b>	Указание, несоблюдения которого может привести к повреждению оборудования или нарушить его функционирование

Дополнительную информацию об этом и других продуктах компании ELSSEN Вы можете получить у Продавца, импортера или производителя

**Адрес в интернет: [www.elsen.ru](http://www.elsen.ru)**  
**Email: [info@elsensystems.com](mailto:info@elsensystems.com)**



**1. ОБЩИЕ ДАННЫЕ**

**1.1 ОБЩИЕ СВЕДЕНИЯ ОБ ИЗДЕЛИИ**

Настенный регулятор ELSSEN для внутривольных конвекторов с естественной конвекцией представляет из себя полностью готовое изделие к установке. Оснащен встроенным датчиком температуры для поддержания комфортных температурных условий, заданными потребителем.

Многофункциональный интеллектуальный цифровой регулятор ЕКА.01.01 предназначен для поддержания постоянной температуры в помещении путем включения / выключения термоэлектрического сервопривода. Регулятор поставляется в черном и белом цвете.

**1.2 КОМПЛЕКТ ПОСТАВКИ**

- Упаковка - 1 шт.
- Паспорт. Руководство по монтажу и эксплуатации - 1 шт.
- Регулятор настенный ЕКА.01.01 - 1шт.
- Металлическая рамка - 1 шт.

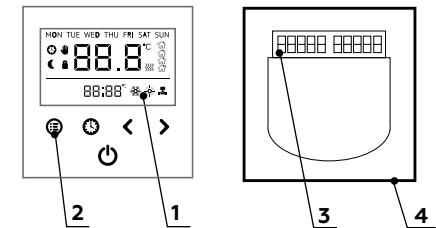

**1.2 КОНСТРУКЦИЯ**

1. жидкокристаллический дисплей
2. Сенсорные кнопки управления
3. клеммная колодка
4. встроенный датчик температуры

**1.3 АССОРТИМЕНТ И ОБОЗНАЧЕНИЯ РЕГУЛЯТОРОВ**

Расшифровка артикула:

**ЕКА. 01.01 W**

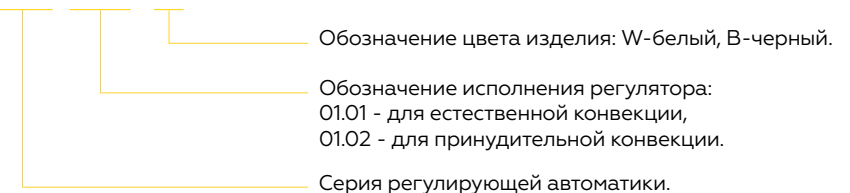

**2. ХАРАКТЕРИСТИКИ**

**2.1 ОСНОВНЫЕ ТЕХНИЧЕСКИЕ ХАРАКТЕРИСТИКИ**

№	Наименование	Ед. изм.	Характеристики
1	Модель / артикул	-	ЕКА01.01W
2	Напряжение питания	В	230 ±10%
3	Ток нагрузки	А	2
4	Максимальная потребляемая мощность	Вт	5
5	Степень электробезопасности	-	IP20
6	Диапазон установки температур	°С	от +5 до +90
7	Температура эксплуатации	°С	от -10 до +50
8	Гистерезис	°С	1
9	Температура транспортировки и хранения	°С	от -20 до +50

## 2.2 ГАБАРИТНЫЕ И ПРИСОЕДИНИТЕЛЬНЫЕ РАЗМЕРЫ

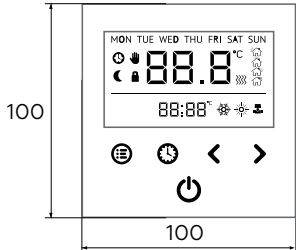
Чертеж	Наименование	Ед. изм.	Характеристики
	ВхШхГ	мм	100x100x65
	Вес	кг	0,250

## 3 УСТАНОВКА И МОНТАЖ

### 3.1 ОБЩИЕ ТРЕБОВАНИЯ

#### ВНИМАНИЕ!

Все работы по установке и электрическому подключению конвектора и настенного регулятора должны проводиться при отсутствии сетевого питания.

Монтаж должен выполняться только квалифицированным электриком в соответствии с существующими нормами и правилами ПЭУ.

#### ВНИМАНИЕ!

Должен быть предусмотрен автомат, контролирующий ток утечки, RCD-автоматический выключатель, срабатывающий при появлении тока утечки с пределом срабатывания не более 30 мА.

Попадание влаги, пыли и монтажного мусора внутрь электрических коробок исключается.

### 3.2 ЭЛЕКТРИЧЕСКИЕ ПОДКЛЮЧЕНИЯ

#### СХЕМА ЭЛЕКТРИЧЕСКИХ ПОДКЛЮЧЕНИЙ

1. Питающий провод- нейтраль
2. Питающий провод- фаза
3. Конвектор серии ЕКН с естественной конвекцией
4. Сервопривод термоэлектрический 220 В
5. Распаячная коробка
6. Клемные соединения

#### ВНИМАНИЕ!

В электрическую цепь идущей от регулятора ЕКА.01.01 возможно подключать до 12 сервоприводов. Больше количество сервоприводов не будет восприниматься регулятором.

Сечения провода не должно быть менее 1,5 мм<sup>2</sup>.

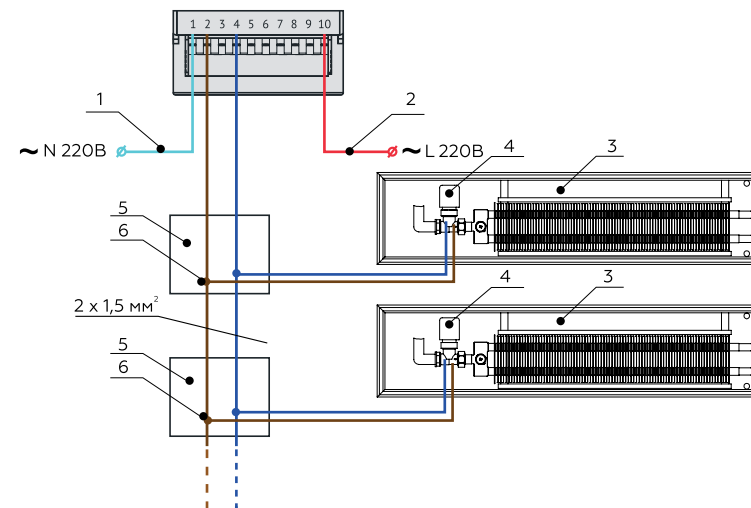

### 3.3 МОНТАЖ

Регулятор монтируется на стену. Рекомендуется его монтировать на высоте 1,5 м от уровня пола.

#### ВНИМАНИЕ!

Запрещено закрывать регулятор шторами либо иными декоративными изделиями.

#### Последовательность монтажа регулятора на стену:

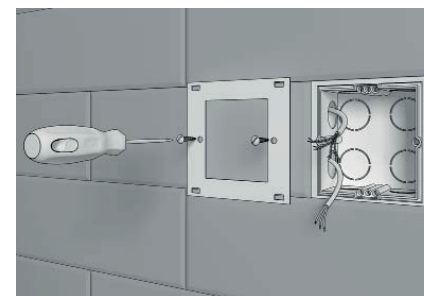

1. Установите металлическую рамку на монтажную электрическую коробку, зафиксировав ее винтами.

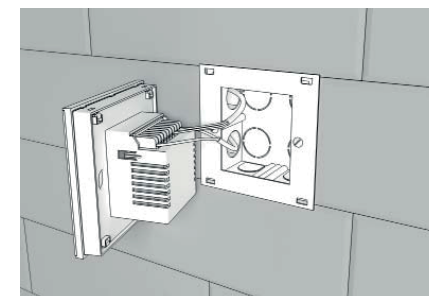

2. Выполните электрические подключения в соответствии со схемой.

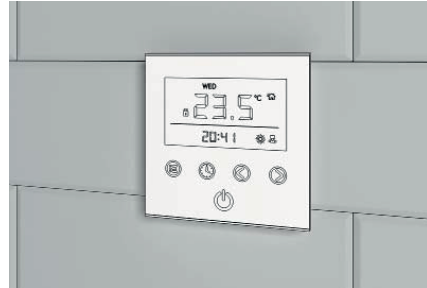
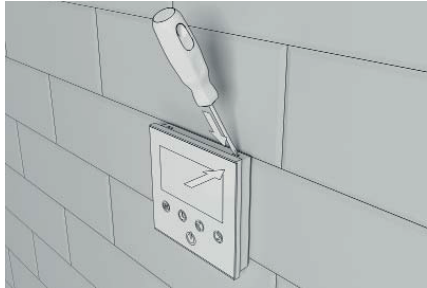

3. Присоедините корпус регулятора к металлической рамке, аккуратно отогнув крепежные крючки отверткой через специальные отверстия в верхней и нижней части корпуса регулятора.

4. Убедившись в правильности подключения, подайте питание. Регулятор готов к эксплуатации.

#### 4. ВВОД В ЭКСПЛУАТАЦИЮ

##### 4.1 ОБЩАЯ ИНФОРМАЦИЯ

Убедитесь, что параметры сети соответствуют параметрам указанных в таблице «Технические характеристики» на стр. 5.

##### 4.2 ЗАПУСК В ЭКСПЛУАТАЦИЮ РЕГУЛЯТОРА

Индикация режимов работы и параметров осуществляется на монохромном специализированном жидкокристаллическом дисплее, совмещённом с сенсорной клавиатурой.

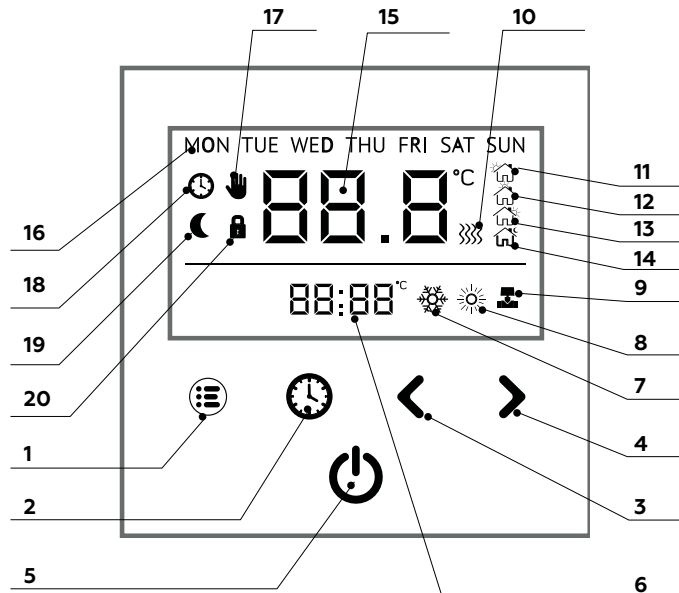





№	изображение символа	наименование отображаемого символа
1.		клавиша управления режимами работы
2.		клавиша настройки времени/даты
3.		клавиша управления- влево/меньше
4.		клавиша управления – вправо/больше
5.		клавиша включения/выключения
6.		индикатор времени, температуры, сервисных параметров
7.		индикация режима антизамерзания системы
8.		индикация режим работы "Комфорт"
9.		индикатор работы термоэлектрического сервопривода
10.		индикатор работы внешнего датчика температуры
11.		индикатор утреннего периода с 04 до 10
12.		индикатор дневного периода с 10 до 16
13.		индикатор вечернего периода с 16 до 22
14.		индикатор ночного периода с 22 до 04
15.		индикатор текущей температуры
16.	MON TUE WED	индикатор дня недели
17.		индикатор сервисного режима
18.		индикатор работы недельной программы
19.		"режим сна"
20.		индикатор блокировки клавиатуры



### 1. Включите регулятор.

Включение/выключение регулятора осуществляется кратковременным нажатием кнопки 

### 2. Установите дату и время.



Для этого удерживайте кнопку . При помощи кнопок  и  установите данные. После установки выйдите при помощи кнопки 

### 3. Задайте необходимую температуру помещения.



Для этого необходимо использовать клавиши  и . Уменьшение/увеличение температуры осуществляется с шагом 0.5 °С. После установки выйдите при помощи кнопки 

### 4. Выберите режим работы.

#### Режимы работы регулятора.



Регулятор работает в четырех режимах работы: комфорт, антизамерзания, сна, недельного программирования. Переключение между режимами работы осуществляется кнопкой  во включенном состоянии регулятора. Выход из выбора режима работы регулятора осуществляется кнопкой  или автоматически после 15-ти секунд бездействия.

#### 1) Комфорт



Этот режим работы регулятора по умолчанию является основным. Индикацией его работы отображается  на дисплее. Установка температуры-уставки осуществляется кнопками  и 

#### 2) Режим антизамерзания

Этот режим работы предназначен для неполного отключения системы нагрева дома в целях экономии тепловой энергии. Например, когда пользователь надолго уезжает из дома. Индикацией работы режима антизамерзания  на дисплее.

При активации этого режима, температура-уставка устанавливается в значение заданное в сервисных настройках. Изменение значения температуры уставки для режима антизамерзания кнопками  и  невозможна.

#### 3) Режим сна

При активации режима сна загорается индикатор . Далее происходит снижение температуры- на перепад температуры, установленный в параметрах на один градус в час. После истечения периода в восемь часов, регулятор возвращается в исходный режим работы. Изменение значения температуры- для режима сна кнопками  и  невозможна.

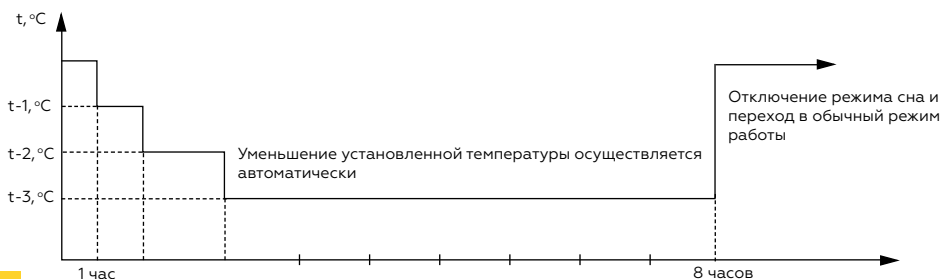



### 4) Режим недельного программирования по времени

В режиме недельного программирования регулятор работает по заданной программе температур для каждого из четырех суточных временных интервалов и каждого дня недели. Суточный период делится на четыре временных интервала с шагом в шесть часов.

Каждый индикатор соответствует следующему временному интервалу:



индикатор  - с 04 до 10 – утренний период,



индикатор  - с 10 до 16 – дневной период,

индикатор  - с 16 до 22 – вечерний период,

индикатор  - с 22 до 04 – ночной период,

Внесение изменений температур в режиме программирования активируется продолжительным нажатием кнопки 

Вход в режим программирования обозначает моргающий индикатор . Выбор для недели, интервала времени и значения температуры осуществляется в циклической форме нажатием клавиши 

Значение температуры для выбранного дня недели и интервала времени осуществляется нажатием кнопок  и 



Пример написания программы:

Дни недели	с 04 до 10	с 10 до 16	с 16 до 22	с 22 до 04
Понедельник	20 °С	22 °С	22 °С	16 °С
Вторник	20 °С	22 °С	22 °С	16 °С
Среда	20 °С	22 °С	22 °С	16 °С
Четверг	20 °С	22 °С	22 °С	16 °С
Пятница	20 °С	22 °С	22 °С	16 °С
Суббота	18 °С	20 °С	20 °С	16 °С
Воскресенье	18 °С	20 °С	20 °С	16 °С

#### Блокировка клавиатуры

Используется три режима блокировки клавиатуры: ручная блокировка, автоматическая блокировка, запрет режима блокировки кнопок.

#### Ручная блокировка

Блокировка клавиатуры осуществляется при включенном регуляторе вручную путем продолжительного нажатия кнопки , при этом, если клавиатура заблокирована, высвечивается индикатор 

#### Автоматическая блокировка

Автоматическая блокировка клавиатуры осуществляется при включенном регуляторе автоматически после трех минут бездействия и может быть разблокирована вручную путем продолжительного нажатия кнопки 

### Запрет режима блокировки кнопок



Сенсорные кнопки постоянно активны.







### Калибровка датчика температуры

#### ВНИМАНИЕ!



Применяется в случае отклонения показаний регулятора от действительной температуры. Регулятор оснащен встроенным датчиком температуры. Калибровка датчика осуществляется по эталонному термометру и корректируется в сервисных настройках в диапазоне -10...10 °C с шагом 0,1 °C.

### Режим сервисных настроек

Вход в режим сервисных настроек осуществляется продолжительным нажатием кнопки  при включенном регуляторе. При входе в режим сервисных настроек загорается индикатор 

На индикаторе  °C отображается параметр P01, на индикаторе  моргает значение этого параметра (см. таблицу ниже). Изменение значение параметра осуществляется кнопками  или , смена на следующий параметр осуществляется кратковременным нажатием на кнопку . Все параметры меняются по круговой схеме нажатием на кнопку . Выход из выбора режима работы регулятора осуществляется кнопкой  или автоматически после 10-ти секунд бездействия.

Позиция	Описание	Заводская настройка	Значение параметра	Примечание
P01	Режим датчика температуры	1	1-Внутренний 2-Внешний	используется только внутренний датчик
P02	Работа регулятора в выключенном состоянии	1	1-Полное выключения регулятора 2-Частичное выключения регулятора	горит только  высвечивается надпись <b>OFF</b>
P03	Регулировка яркости свечения экрана	3	Значение от 1 до 5	1-min 5-max
P04	Калибровка датчика температуры	0	Поправка текущей температуры в диапазоне от -10°C до 10 °C с шагом 0,1 °C	Применяется при отклонении отображаемой и реальной температурой помещения
P05	Режим работы сервопривода в выключенном состоянии регулятора	1	1- Сервопривод закрыт 2-Сервопривод открыт	
P06	Гистерезис реагирования включения/выключения регулятора	0,5	Изменяемое значение 0,5...2 °C	отклонение температуры от уставки при котором регулятор включит/отключит нагрузку

Позиция	Описание	Заводская настройка	Значение параметра	Примечание
P07	Ограничение максимальной температуры	50	От 20 до 99 °C	уставка
P08	Ограничение минимальной температуры	15	От 4 до 20 °C	-уставки
P09	Температура режима антизамерзания	8	От 4 до 15 °C	Автоматическое поддержание заданной температуры
P10	Режим блокировки нажатия кнопок регулятора	1	1-Ручная блокировка/разблокировка 2-Автоматическая блокировка 3- Запретить режим блокировки кнопок	Блокировка/разблокировка при пощипки кнопки  Блокируются по истечении 3 мин бездействия. Разблокировка осуществляется с помощью кнопки  всегда активны сенсорные кнопки управления
P11	Уменьшение яркости индикатора при бездействии	1	1-Да 2-Нет	по истечении 3 минут яркость уменьшается постоянно поддерживает заданную яркость
P12	Значение перепада температуры для режима "сна"	2	Значение от 3 до 10 C	Показывает на сколько будет снижена температура относительно режима комфорт.
P13	Вернуть "заводские настройки" по умолчанию	2	1-да 2-нет	сброс до заводских параметров

## 5. ИНСТРУКЦИЯ ПО ЭКСПЛУАТАЦИИ

### 5.1 ПРЕДУПРЕЖДЕНИЯ

#### ВНИМАНИЕ!

В целях предотвращения несчастных случаев и исключения поломок оборудования, необходимо ознакомиться с данным руководством перед началом эксплуатации изделия.

Строго соблюдайте рекомендации и предписания, изложенные в инструкции по эксплуатации.

### 5.2 УКАЗАНИЯ ПО ЭКСПЛУАТАЦИИ

При появлении посторонних шумов или при появлении запаха горелого пластика, или изоляции, необходимо немедленно прекратить работу регулятора. Необходимо вызвать квалифицированного специалиста сервисного центра или связаться с техническим отделом.

### 5.4 ВНЕШНИЙ УХОД

Для очистки используйте мягкую ткань или ветошь, смоченную мыльным раствором.

#### ВНИМАНИЕ!

Использование растворителей, абразивных и воспламеняющихся веществ строго запрещено.

## 6 ПРАВИЛА ХРАНЕНИЯ, ТРАНСПОРТИРОВКИ И УТИЛИЗАЦИИ

Настенный регулятор должна храниться в закрытых помещениях, в условиях, исключающих возможность воздействия солнечных лучей, влаги, резких колебаний температуры. Температура окружающего воздуха при хранении от +5°C до +40°C и относительной влажности воздуха не более 80 % при 25°C.

Транспортирование допускается производить любым видом транспорта на любые расстояния. Условия транспортирования в части воздействия климатических факторов – по группе условий хранения 3 по ГОСТ 15150-69.

Изделие не содержит драгметаллов, вредных веществ и компонентов и подлежит утилизации после окончания срока эксплуатации. Подробную информацию по утилизации Вы можете получить у представителя местного органа власти.

## 7 ГАРАНТИЯ И СРОК СЛУЖБЫ

### УСЛОВИЯ ГАРАНТИИ

Настоящие условия гарантийного обслуживания не ограничивают установленные законом права потребителей, а дополняют и уточняют обязательства, предполагающие соглашение сторон либо договор.

### ПРАВИЛЬНОЕ ЗАПОЛНЕНИЕ ГАРАНТИЙНОГО ТАЛОНА

Внимательно ознакомьтесь с гарантийным талоном и проследите, чтобы он был правильно заполнен и имел штамп Продавца.

#### ВНИМАНИЕ!

Запрещается вносить в Гарантийный талон изменения, а также стирать или переписывать какие-либо указанные в нем данные.

## ВНЕШНИЙ ВИД И КОМПЛЕКТНОСТЬ ИЗДЕЛИЯ

Тщательно проверьте внешний вид изделия и его комплектность, все претензии по внешнему виду и комплектности изделия предъявляйте Продавцу при покупке изделия до его оплаты.

Претензии относительно комплектности и/или внешних повреждений после оплаты не принимаются.

## ОБЩИЕ ПРАВИЛА УСТАНОВКИ (ПОДКЛЮЧЕНИЯ) ИЗДЕЛИЯ

Установка и/или подключение изделий допускается исключительно специалистами организаций, имеющими лицензии, установленные российским законодательством на право проведения данных видов работ.

Дополнительную информацию об этом и других изделиях, а также информацию об адресах и телефонах сервисных центрах, уполномоченных осуществлять ремонт и техническое обслуживание, Вы можете узнать у Продавца при покупке оборудования, а также в сети интернет по адресу:

[www.elsen.ru](http://www.elsen.ru)

Email: [info@elsensystems.com](mailto:info@elsensystems.com)

Тел. +7 (495) 644-06-04

Производитель оставляет за собой право вносить изменения в конструкцию, комплектацию или технологию изготовления изделия с целью улучшения его технологических характеристик. Такие изменения вносятся в изделие без предварительного уведомления Покупателей и не влекут за собой обязательств по изменению и/или улучшению ранее выпущенных изделий. Убедительно просим Вас во избежание недоразумений внимательно изучить инструкцию по эксплуатации изделия до установки/эксплуатации.

## СРОК ДЕЙСТВИЯ ГАРАНТИИ

Гарантия на настенный регулятор ELSEN составляет – 24 мес., но не более 30 мес. с даты продажи. Начало гарантийного срока наступает с момента продажи изделия конечному потребителю.

Гарантийный срок на новые комплектующие изделия или его составные части, установленные на изделие при гарантийном или платном ремонте, либо приобретенные отдельно от изделия, составляет три месяца со дня выдачи покупателю изделия после окончания ремонта, или продажи последнему этих комплектующих/составных частей. Указанные выше гарантийные сроки распространяются только на изделия, которые используются в личных, семейных или домашних целях, не связанных с предпринимательской деятельностью. В случае использования изделия в предпринимательской деятельности, его гарантийный срок составляет 3 (три) месяца.

## СРОК СЛУЖБЫ

На настенный регулятор установлен срок службы – 10 лет при условии соблюдения требований производителя. По истечению этого срока службы пользователю следует обратиться в авторизованный сервис-центр по оборудованию ELSEN для квалифицированного технического обследования и принятия решения о возможности дальнейшей эксплуатации настенного регулятора.

### ДЕЙСТВИТЕЛЬНОСТЬ ГАРАНТИИ

Настоящая гарантия действительна только на территории РФ на настенные регуляторы, купленные только на территории РФ. Гарантия распространяется только на производственный или конструкционный дефект. В течение гарантийного срока АСЦ (авторизованный сервисный центр) по оборудованию ELSEN бесплатно устраняет дефекты, возникшие по вине производителя при условии соблюдения потребителем правил хранения, монтажа или эксплуатации. Гарантия не предусматривает возмещения материального ущерба или травм, возникших в результате неправильного монтажа и эксплуатации.

### НАСТОЯЩАЯ ГАРАНТИЯ НЕ РАСПРОСТРАНЯЕТСЯ НА:

- на неисправности, возникшие в результате несоблюдения потребителем требований настоящего руководства по транспортировке, хранению, монтажу и эксплуатации;
- на механические повреждения, вызванные внешним ударным воздействием, небрежным обращением, либо воздействием отрицательных температур окружающей среды;
- на повреждения, недостатки или ухудшение технических характеристик оборудования по причине образования накипи или не предназначенного для этих целей рабочей среды;
- монтажные работы, а также регламентные работы при плановых технических обслуживаньях, включая диагностические и регулировочные работы, а также расходные при этом материалы.
- любые адаптации и изменения изделия, в т.ч. с целью усовершенствования и расширения обычной сферы его применения, которая указана в Инструкции по эксплуатации изделия, без предварительного письменного согласия изготовителя.
- нормальный износ любых деталей, естественное старение лакокрасочного покрытия, окисления или потускнения составных частей, изготовленных из латуни, алюминия или других цветных металлов или их сплавов, резиновых элементов (прокладки и уплотнения), ламп и светодиодов, плавких предохранителей и других сменных и быстроизнашивающихся деталей и узлов, имеющих свой ограниченный срок службы, а так же на затраты, связанные с воздействием выпадающих из нагреваемой воды солей (накипи).
- слабые посторонние звуки, шум, вибрация, которые не влияют на характеристики и работоспособность аксиального соединения или его элементов.
- ущерб в результате неполного или несоответствующего обслуживания (например, не выполнение ежегодного технического обслуживания).

При предъявлении претензий к качеству товара, покупатель представляет следующие документы:

1. Заявление в произвольной форме, в котором указываются:
  - название организации или Ф.И.О. покупателя;
  - фактический адрес покупателя и контактный телефон;
  - название и адрес организации, производившей монтаж;
  - адрес установки изделия;
  - краткое описание дефекта.
2. Документ, подтверждающий покупку изделия (накладная, квитанция);
3. Фотографии неисправного изделия;
4. Акт гидравлического испытания системы отопления;
5. Копия гарантийного талона со всеми заполненными графами;
6. Копия монтажного листа со всеми заполненными графами.

С условиями гарантии ознакомлен и согласен.

Претензий к внешнему виду/комплектности не имею.

Подпись покупателя:

ФИО

Подпись

## ГАРАНТИЙНЫЙ ТАЛОН

Наименование изделия:

Модель:

Серийный номер:

Дата продажи:

Наименование торговой организации:

Адрес торговой организации:

Подпись продавца:

ФИО

Подпись

Печать торговой организации:

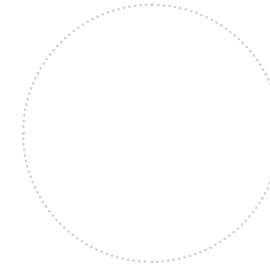

### ВНИМАНИЕ!

Гарантийный талон без указания модели, даты продажи, подписи продавца, наименования и печати торговой организации - НЕДЕЙСТВИТЕЛЕН!

С условиями гарантии согласен.

Подпись покупателя:

ФИО

Подпись

### ЗАПОЛНЯЕТСЯ ПРИ ПРОВЕДЕНИИ ТЕХНИЧЕСКОГО ОБСЛУЖИВАНИЯ

Дата технического обслуживания	Наименование и адрес авторизованной организации	Список произведенных работ	Ф.И.О. технического специалиста	Подпись и штамп



## МОНТАЖНЫЙ ЛИСТ

Наименование монтажной организации:

Адрес монтажной организации:

Дата монтажа:

Подпись мастера:

ФИО

Подпись

Печать монтажной организации:



Подтверждаю, что оборудование смонтировано, введено в эксплуатацию, исправно работает.

Инструктаж по технике безопасности и эксплуатации получен.

Подпись покупателя:

ФИО

Подпись